

MK

KONEKTORY PRO SNÍMAČE TEPLoty A JEJICH PŘÍSLUŠENSTVÍ

Konektory pro snímače teploty umožňují snadné a opakovatelné připojení snímačů teploty a kabelů. Materiály kontaktních ploch konektorů jsou voleny tak, aby minimalizovaly chyby měření.

Velmi rozšířené jsou dvě verze nazývané "standard" s kulatými piny (vývody) a "mini" s plochými piny. Verze mini je rovněž hojně využívána celou řadou výrobců pro připojení měřících sond k vyhodnocovacím přístrojům.

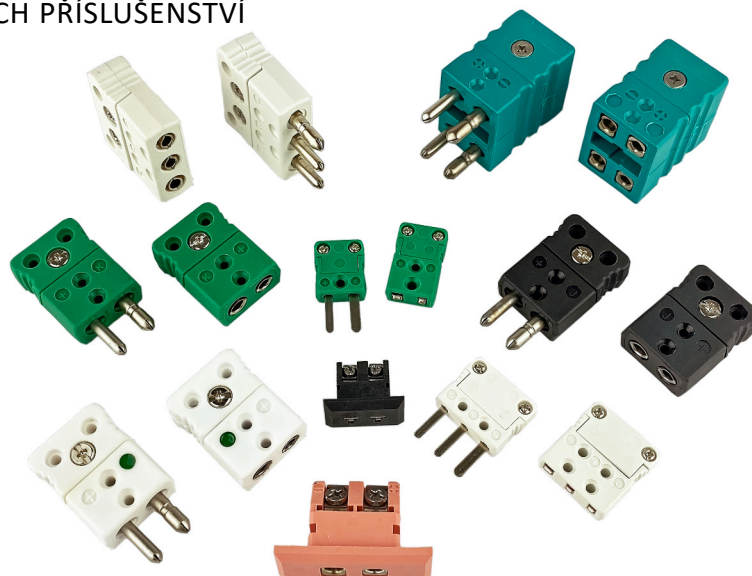

Provedení	Velikost	Počet pinů	Charakteristická vlastnost
MTCK-S	standard	2	
MTCK-LS	standard	2	plné piny
MTCK-HS	standard	2	plné piny, vyšší teplotní odolnost
MTCK-CS	standard	2	keramické tělo (vyšší teplotní odolnost)
MTCK-3S	standard	3	
MTCK-DS	standard	4	
MTCK-PSIFB	standard	2	panelová zásuvka
MTCK-PSITL	standard	3	panelová zásuvka
MTCK-M	miniaturní	2	
MTCK-HM	miniaturní	2	plné piny, vyšší teplotní odolnost
MTCK-CM	miniaturní	2	keramické tělo (vyšší teplotní odolnost)
MTCK-3M	miniaturní	3	
MTCK-DM	miniaturní	4	
MTCK-PMIFB	miniaturní	2	panelová zásuvka
MTCK-PMITL	miniaturní	3	panelová zásuvka

Tabulka MK.1: Přehled typů

Standardní konektory se dvěma piny (Tabulka MK.S.1)

Max. teplota okolí	+220 °C
Provedení vývodů (pinů)	duté
Max. průměr připojeného kabelu	8,0 mm
Max. průměr připojených vodičů	1,6 mm
Materiál pouzdra	plast

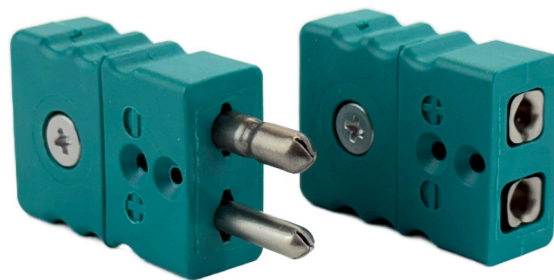

Provedení samec MTCK-SM (Tabulka MK.S.2)

Provedení	Barva	Kód
termočlánek typu „N“	růžová	MTCK-SM-N
termočlánek typu „K“	zelená	MTCK-SM-K
termočlánek typu „J“	černá	MTCK-SM-J
termočlánek typu „T“	hnědá	MTCK-SM-T
termočlánek typu „R“ a „S“	oranžová	MTCK-SM-S
termočlánek typu „B“	šedá	MTCK-SM-B
odporový teploměr - Cu vodiče	bílá	MTCK-SM-Cu

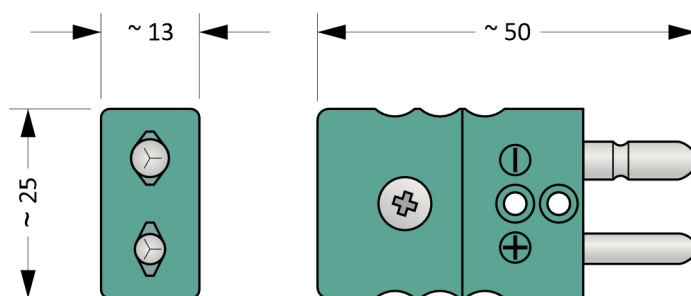

Obrázek MK.S.1: konektor MTCK-SM-K

Provedení samice MTCK-SF (Tabulka MK.S.3)

Provedení	Barva	Kód
termočlánek typu „N“	růžová	MTCK-SF-N
termočlánek typu „K“	zelená	MTCK-SF-K
termočlánek typu „J“	černá	MTCK-SF-J
termočlánek typu „T“	hnědá	MTCK-SF-T
termočlánek typu „R“ a „S“	oranžová	MTCK-SF-S
termočlánek typu „B“	šedá	MTCK-SF-B
odporový teploměr - Cu vodiče	bílá	MTCK-SF-Cu

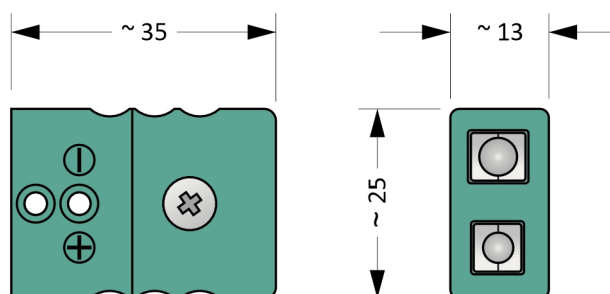

Obrázek MK.S.2: konektor MTCK-SF-K

Standardní konektory se dvěma piny (Tabulka MK.LS.1)

Max. teplota okolí	+220 °C
Provedení vývodů (pinů)	plné
Max. průměr připojeného kabelu	8,0 mm
Max. průměr připojených vodičů	1,6 mm
Materiál pouzdra	plast

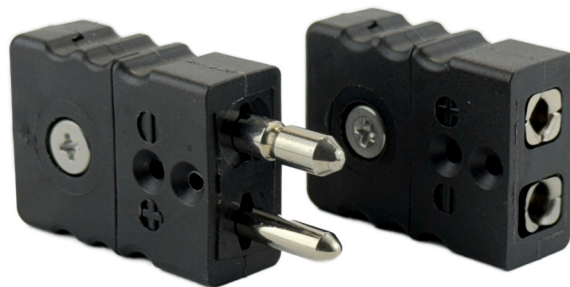

Provedení samec MTCK-LSM (Tabulka MK.LS.2)

Provedení	Barva	Kód
termočlánek typu „N“	růžová	MTCK-LSM-N
termočlánek typu „K“	zelená	MTCK-LSM-K
termočlánek typu „J“	černá	MTCK-LSM-J
termočlánek typu „T“	hnědá	MTCK-LSM-T
termočlánek typu „R“ a „S“	oranžová	MTCK-LSM-S
termočlánek typu „B“	šedá	MTCK-LSM-B
odporový teploměr - Cu vodiče	bílá	MTCK-LSM-Cu

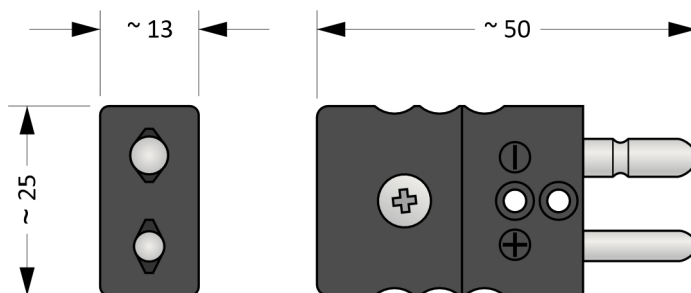

Obrázek MK.LS.1: konektor MTCK-LSM-K

Provedení samice MTCK-LSF (Tabulka MK.LS.3)

Provedení	Barva	Kód
termočlánek typu „N“	růžová	MTCK-LSF-N
termočlánek typu „K“	zelená	MTCK-LSF-K
termočlánek typu „J“	černá	MTCK-LSF-J
termočlánek typu „T“	hnědá	MTCK-LSF-T
termočlánek typu „R“ a „S“	oranžová	MTCK-LSF-S
termočlánek typu „B“	šedá	MTCK-LSF-B
odporový teploměr - Cu vodiče	bílá	MTCK-LSF-Cu

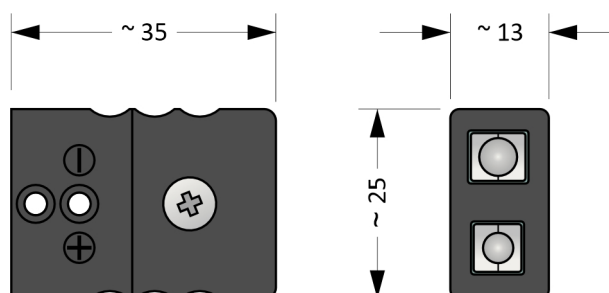

Obrázek MK.LS.2: konektor MTCK-LSF-K

Standardní konektory se dvěma piny (Tabulka MK.HS.1)

Max. teplota okolí	+350 °C
Provedení vývodů (pinů)	plné
Max. průměr připojeného kabelu	8,0 mm
Max. průměr připojených vodičů	1,6 mm
Materiál pouzdra	plast



Provedení samec MTCK-HSM (Tabulka MK.HS.2)

Provedení	Barva	Kód
termočlánek typu „N“	růžová	MTCK-HSM-N
termočlánek typu „K“	zelená	MTCK-HSM-K
termočlánek typu „J“	černá	MTCK-HSM-J
termočlánek typu „T“	hnědá	MTCK-HSM-T
termočlánek typu „R“ a „S“	oranžová	MTCK-HSM-S
termočlánek typu „B“	šedá	MTCK-HSM-B
odporový teploměr - Cu vodiče	bílá	MTCK-HSM-Cu

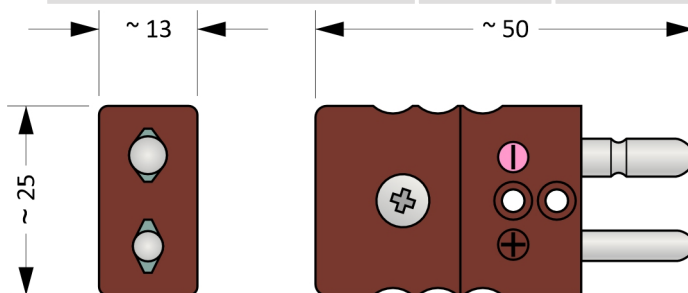

Obrázek MK.HS.1: konektor MTCK-HSM-N

Provedení samice MTCK-HSF (Tabulka MK.HS.3)

Provedení	Barva	Kód
termočlánek typu „N“	růžová	MTCK-HSF-N
termočlánek typu „K“	zelená	MTCK-HSF-K
termočlánek typu „J“	černá	MTCK-HSF-J
termočlánek typu „T“	hnědá	MTCK-HSF-T
termočlánek typu „R“ a „S“	oranžová	MTCK-HSF-S
termočlánek typu „B“	šedá	MTCK-HSF-B
odporový teploměr - Cu vodiče	bílá	MTCK-HSF-Cu

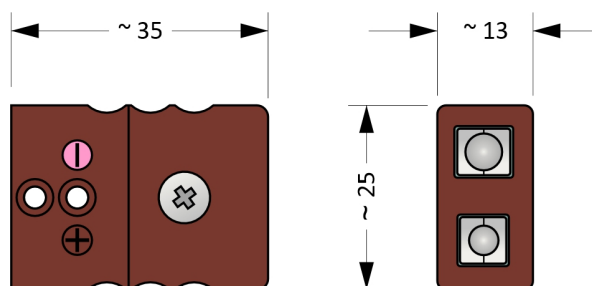

Obrázek MK.HS.2: konektor MTCK-HSF-N

Standardní konektory se dvěma piny (Tabulka MK.CS.1)

Max. teplota okolí	+650 °C
Provedení vývodů (pinů)	duté
Max. průměr připojeného kabelu	8,0 mm
Max. průměr připojených vodičů	1,6 mm
Materiál pouzdra	keramika



Provedení samec MTCK-CSM (Tabulka MK.CS.2)

Provedení	Barva	Kód
termočlánek typu „N“	růžová	MTCK-CSM-N
termočlánek typu „K“	zelená	MTCK-CSM-K
termočlánek typu „J“	černá	MTCK-CSM-J
termočlánek typu „T“	hnědá	MTCK-CSM-T
termočlánek typu „R“ a „S“	oranžová	MTCK-CSM-S
termočlánek typu „B“	šedá	MTCK-CSM-B
odporový teploměr - Cu vodiče	bílá	MTCK-CSM-Cu

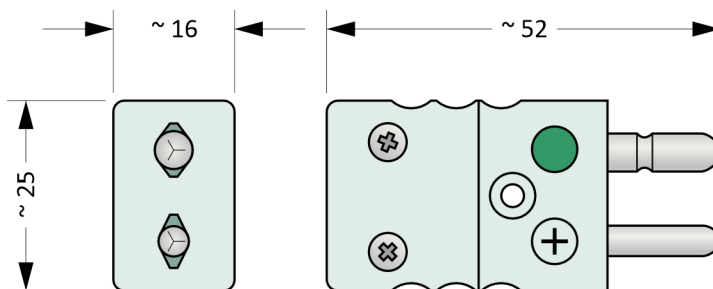

Obrázek MK.CS.1: konektor MTCK-CSM-K

Provedení samice MTCK-CSF (Tabulka MK.CS.3)

Provedení	Barva	Kód
termočlánek typu „N“	růžová	MTCK-CSF-N
termočlánek typu „K“	zelená	MTCK-CSF-K
termočlánek typu „J“	černá	MTCK-CSF-J
termočlánek typu „T“	hnědá	MTCK-CSF-T
termočlánek typu „R“ a „S“	oranžová	MTCK-CSF-S
termočlánek typu „B“	šedá	MTCK-CSF-B
odporový teploměr - Cu vodiče	bílá	MTCK-CSF-Cu

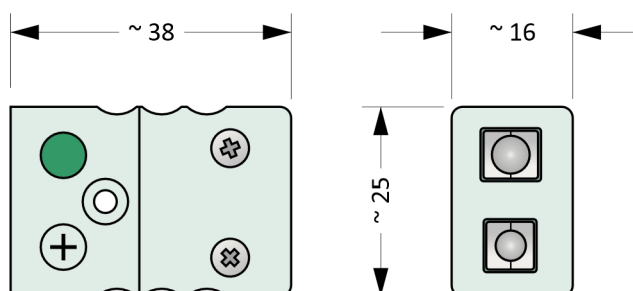

Obrázek MK.CS.2: konektor MTCK-CSF-K

Standardní konektory se třemi piny (Tabulka MK.3S.1)

Max. teplota okolí	+220 °C
Provedení vývodů (pinů)	duté
Max. průměr připojeného kabelu	8,0 mm
Max. průměr připojených vodičů	1,6 mm
Materiál pouzdra	plast

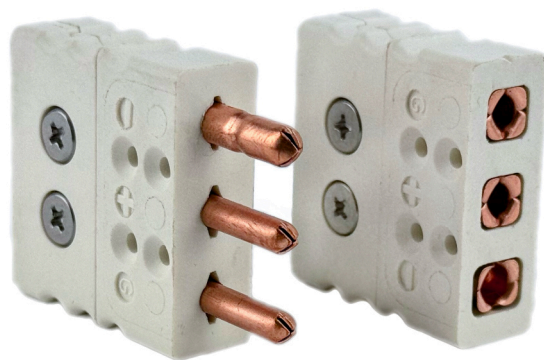
Provedení samec MTCK-3SM (Tabulka MK.3S.2)

Provedení	Barva	Kód
odporový teploměr - Cu vodiče	bílá	MTCK-3SM-Cu

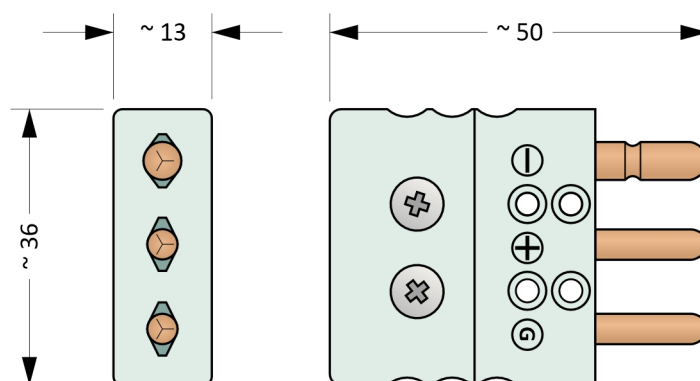

Obrázek MK.3S.1: konektor MTCK-3SM-CU

Provedení samice MTCK-3SF (Tabulka MK.3S.3)

Provedení	Barva	Kód
odporový teploměr - Cu vodiče	bílá	MTCK-3SF-Cu

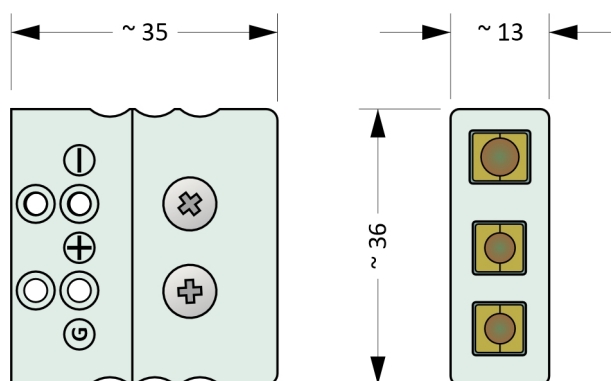

Obrázek MK.3S.2: konektor MTCK-3SF-CU

Standardní konektory se čtyřmi piny (Tabulka MK.DS.1)

Max. teplota okolí	+220 °C
Provedení vývodů (pinů)	duté
Max. průměr připojeného kabelu	8,0 mm
Max. průměr připojených vodičů	1,6 mm
Materiál pouzdra	plast



Provedení samec MTCK-DSM (Tabulka MK.DS.2)

Provedení	Barva	Kód
2 x termočlánek typu „N“	růžová	MTCK-DSM-N
2 x termočlánek typu „K“	zelená	MTCK-DSM-K
2 x termočlánek typu „J“	černá	MTCK-DSM-J
2 x termočlánek typu „T“	hnědá	MTCK-DSM-T
2 x termočlánek typu „R“ a „S“	oranžová	MTCK-DSM-S
2 x termočlánek typu „B“	šedá	MTCK-DSM-B
odporový teploměr - Cu vodiče	bílá	MTCK-DSM-Cu

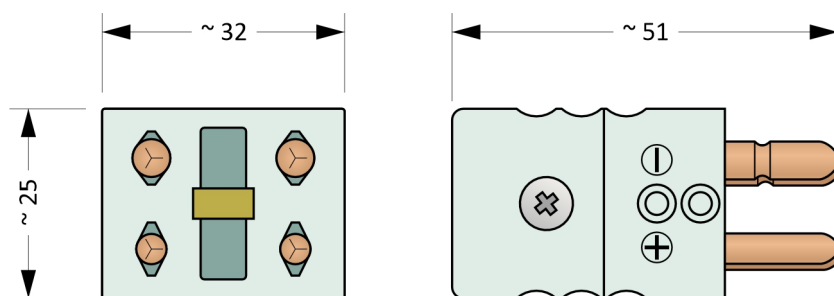

Obrázek MK.DS.1: konektor MTCK-DSM-CU

Provedení samice MTCK-DSF (Tabulka MK.DS.3)

Provedení	Barva	Kód
2 x termočlánek typu „N“	růžová	MTCK-DSF-N
2 x termočlánek typu „K“	zelená	MTCK-DSF-K
2 x termočlánek typu „J“	černá	MTCK-DSF-J
2 x termočlánek typu „T“	hnědá	MTCK-DSF-T
2 x termočlánek typu „R“ a „S“	oranžová	MTCK-DSF-S
2 x termočlánek typu „B“	šedá	MTCK-DSF-B
odporový teploměr - Cu vodiče	bílá	MTCK-DSF-Cu

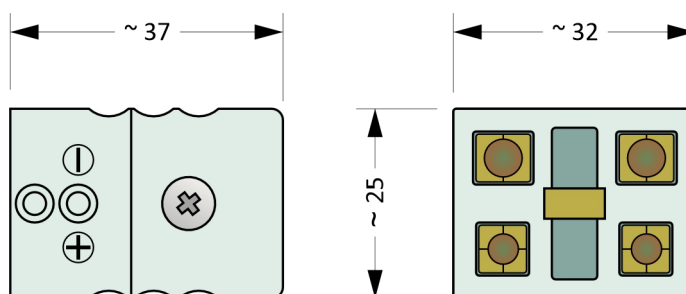

Obrázek MK.DS.2: konektor MTCK-DSF-CU

Miniaturní konektory se dvěma piny (Tabulka MK.M.1)

Max. teplota okolí	+220 °C
Provedení vývodů (pinů)	ploché
Max. průměr připojeného kabelu	4,5 mm
Max. průměr připojených vodičů	0,6 mm
Materiál pouzdra	plast

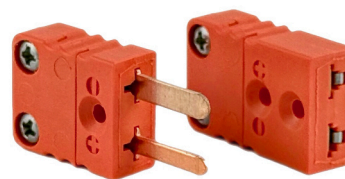

Provedení samec MTCK-MM (Tabulka MK.M.2)

Provedení	Barva	Kód
termočlánek typu „N“	růžová	MTCK-MM-N
termočlánek typu „K“	zelená	MTCK-MM-K
termočlánek typu „J“	černá	MTCK-MM-J
termočlánek typu „T“	hnědá	MTCK-MM-T
termočlánek typu „R“ a „S“	oranžová	MTCK-MM-S
termočlánek typu „B“	šedá	MTCK-MM-B
odporový teploměr - Cu vodiče	bílá	MTCK-MM-Cu

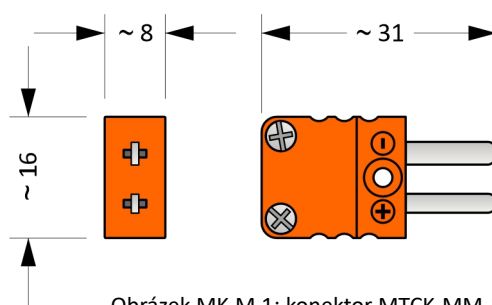

Obrázek MK.M.1: konektor MTCK-MM-K

Provedení samice MTCK-SF (Tabulka MK.S.3)

Provedení	Barva	Kód
termočlánek typu „N“	růžová	MTCK-MF-N
termočlánek typu „K“	zelená	MTCK-MF-K
termočlánek typu „J“	černá	MTCK-MF-J
termočlánek typu „T“	hnědá	MTCK-MF-T
termočlánek typu „R“ a „S“	oranžová	MTCK-MF-S
termočlánek typu „B“	šedá	MTCK-MF-B
odporový teploměr - Cu vodiče	bílá	MTCK-MF-Cu

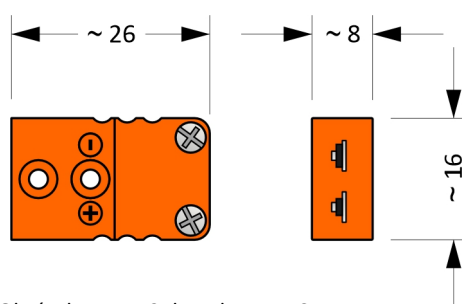

Obrázek MK.M.2: konektor MTCK-MF-K

Miniaturní konektory se dvěma piny (Tabulka MK.HM.1)

Max. teplota okolí	+350 °C
Provedení vývodů (pinů)	ploché
Max. průměr připojeného kabelu	4,5 mm
Max. průměr připojených vodičů	0,6 mm
Materiál pouzdra	plast

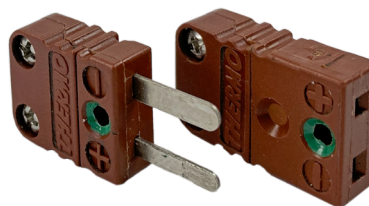

Provedení samec MTCK-HMM (Tabulka MK.HM.2)

Provedení	Barva	Kód
termočlánek typu „N“	růžová	MTCK-HMM-N
termočlánek typu „K“	zelená	MTCK-HMM-K
termočlánek typu „J“	černá	MTCK-HMM-J
termočlánek typu „T“	hnědá	MTCK-HMM-T
termočlánek typu „R“ a „S“	oranžová	MTCK-HMM-S
termočlánek typu „B“	šedá	MTCK-HMM-B
odporový teploměr - Cu vodiče	bílá	MTCK-HMM-Cu

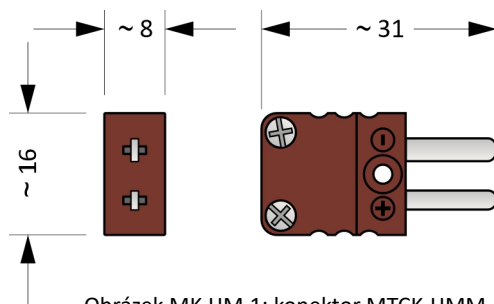

Obrázek MK.HM.1: konektor MTCK-HMM-K

Provedení samice MTCK-HMF (Tabulka MK.HM.3)

Provedení	Barva	Kód
termočlánek typu „N“	růžová	MTCK-HMF-N
termočlánek typu „K“	zelená	MTCK-HMF-K
termočlánek typu „J“	černá	MTCK-HMF-J
termočlánek typu „T“	hnědá	MTCK-HMF-T
termočlánek typu „R“ a „S“	oranžová	MTCK-HMF-S
termočlánek typu „B“	šedá	MTCK-HMF-B
odporový teploměr - Cu vodiče	bílá	MTCK-HMF-Cu

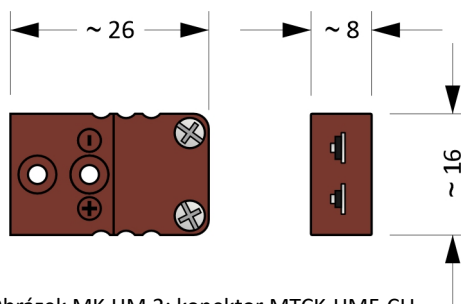

Obrázek MK.HM.2: konektor MTCK-HMF-CU

Miniaturní konektory se dvěma piny (Tabulka MK.CM.1)

Max. teplota okolí	+650 °C
Provedení vývodů (pinů)	ploché
Max. průměr připojeného kabelu	4,5 mm
Max. průměr připojených vodičů	0,6 mm
Materiál pouzdra	keramika

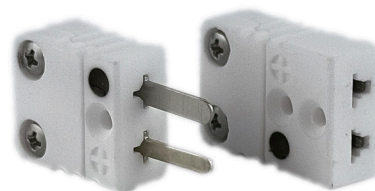

Provedení samec MTCK-CMM (Tabulka MK.CM.2)

Provedení	Barva	Kód
termočlánek typu „N“	růžová	MTCK-CMM-N
termočlánek typu „K“	zelená	MTCK-CMM-K
termočlánek typu „J“	černá	MTCK-CMM-J
termočlánek typu „T“	hnědá	MTCK-CMM-T
termočlánek typu „R“ a „S“	oranžová	MTCK-CMM-S
termočlánek typu „B“	šedá	MTCK-CMM-B
odporový teploměr - Cu vodiče	bílá	MTCK-CMM-Cu

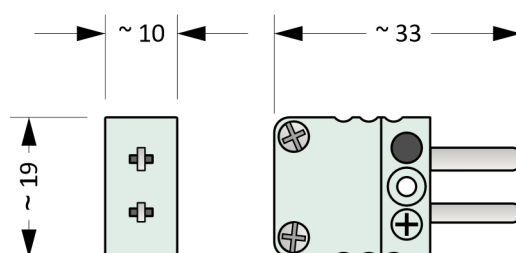

Obrázek MK.CM.1: konektor MTCK-CMM-K

Provedení samice MTCK-CMF (Tabulka MK.CM.3)

Provedení	Barva	Kód
termočlánek typu „N“	růžová	MTCK-CMF-N
termočlánek typu „K“	zelená	MTCK-CMF-K
termočlánek typu „J“	černá	MTCK-CMF-J
termočlánek typu „T“	hnědá	MTCK-CMF-T
termočlánek typu „R“ a „S“	oranžová	MTCK-CMF-S
termočlánek typu „B“	šedá	MTCK-CMF-B
odporový teploměr - Cu vodiče	bílá	MTCK-CMF-Cu

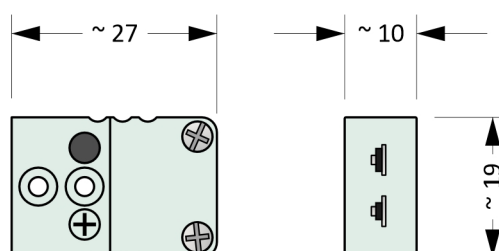

Obrázek MK.CM.2: konektor MTCK-CMF-K

Miniaturní konektory se třemi piny (Tabulka MK.3M.1)

Max. teplota okolí	+220 °C
Provedení vývodů (pinů)	ploché
Max. průměr připojeného kabelu	4,5 mm
Max. průměr připojených vodičů	0,6 mm
Materiál pouzdra	plast

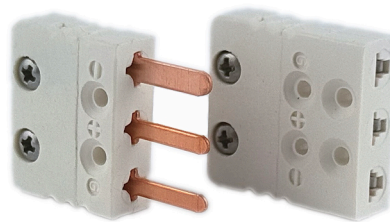

Provedení samec MTCK-3MM (Tabulka MK.3M.2)

Provedení	Barva	Kód
odporový teploměr - Cu vodiče	bílá	MTCK-3MM-Cu

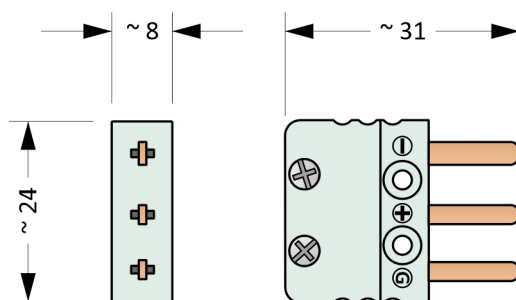

Obrázek MK.3M.1: konektor MTCK-3MM-CU

Provedení samice MTCK-3MF (Tabulka MK.3M.3)

Provedení	Barva	Kód
odporový teploměr - Cu vodiče	bílá	MTCK-3MF-Cu

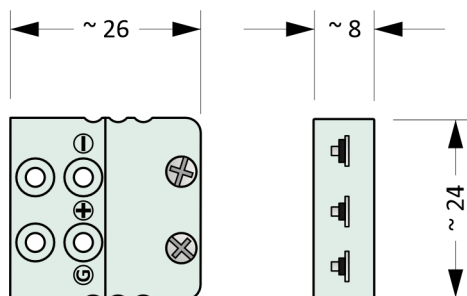

Obrázek MK.3M.2: konektor MTCK-3MF-CU

Miniaturní konektory se čtyřmi piny (Tabulka MK.DM.1)

Max. teplota okolí	+220 °C
Provedení vývodů (pinů)	ploché
Max. průměr připojeného kabelu	4,5 mm
Max. průměr připojených vodičů	0,6 mm
Materiál pouzdra	plast

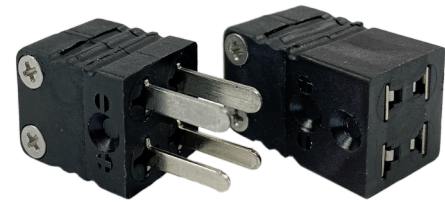
Provedení samec MTCK-DMM (Tabulka MK.DM.2)

Provedení	Barva	Kód
2 x termočlánek typu „N“	růžová	MTCK-DMM-N
2 x termočlánek typu „K“	zelená	MTCK-DMM-K
2 x termočlánek typu „J“	černá	MTCK-DMM-J
2 x termočlánek typu „T“	hnědá	MTCK-DMM-T
2 x termočlánek typu „R“ a „S“	oranžová	MTCK-DMM-S
2 x termočlánek typu „B“	šedá	MTCK-DMM-B
odporový teploměr - Cu vodiče	bílá	MTCK-DMM-Cu

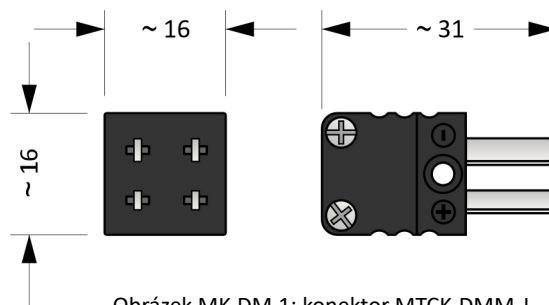

Obrázek MK.DM.1: konektor MTCK-DMM-J

Provedení samice MTCK-DMF (Tabulka MK.DM.3)

Provedení	Barva	Kód
2 x termočlánek typu „N“	růžová	MTCK-DMF-N
2 x termočlánek typu „K“	zelená	MTCK-DMF-K
2 x termočlánek typu „J“	černá	MTCK-DMF-J
2 x termočlánek typu „T“	hnědá	MTCK-DMF-T
2 x termočlánek typu „R“ a „S“	oranžová	MTCK-DMF-S
2 x termočlánek typu „B“	šedá	MTCK-DMF-B
odporový teploměr - Cu vodiče	bílá	MTCK-DMF-Cu

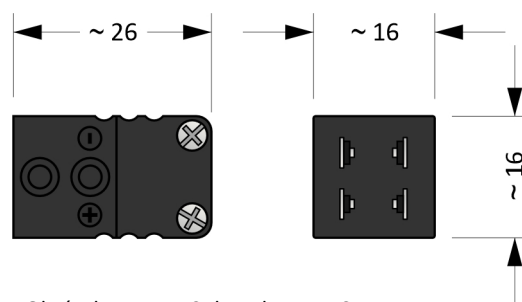

Obrázek MK.DM.2: konektor MTCK-DMF-J

Standardní panelové zásuvky se dvěma piny (Tabulka MK.PS.1)

Max. teplota okolí	+220 °C
Max. tloušťka panelu	5,0 mm
Výřez do panelu	12,9 x 25,5 mm
Max. průměr připojených vodičů	1,6 mm
Materiál pouzdra	plast

Provedení MTCK-PSIFB (Tabulka MK.PS.2)

Provedení	Barva	Kód
termočlánek typu „N“	růžová	MTCK-PSIFB-N
termočlánek typu „K“	zelená	MTCK-PSIFB-K
termočlánek typu „J“	černá	MTCK-PSIFB-J
termočlánek typu „T“	hnědá	MTCK-PSIFB-T
termočlánek typu „R“ a „S“	oranžová	MTCK-PSIFB-S
termočlánek typu „B“	šedá	MTCK-PSIFB-B
odporový teploměr - Cu vodiče	bílá	MTCK-PSIFB-Cu

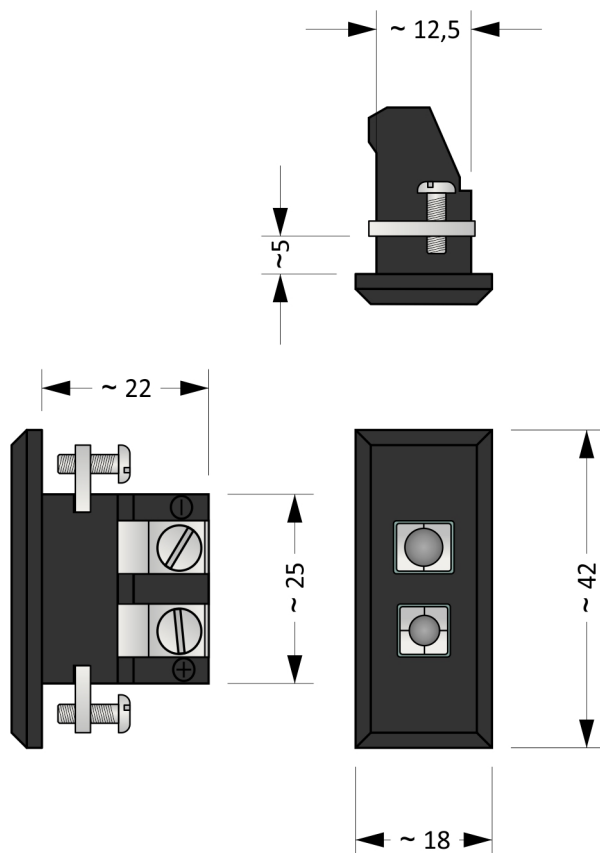

Obrázek MK.PS.1: zásuvka MTCK-PSIFB-J

Miniaturní panelové zásuvky se dvěma piny (Tabulka MK.PM.1)

Max. teplota okolí	+220 °C
Max. tloušťka panelu	5,0 mm
Výřez do panelu	8,1 x 16,1 mm
Max. průměr připojených vodičů	0,6 mm
Materiál pouzdra	plast

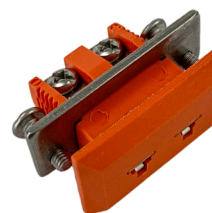
Provedení MTCK-PMIFB (Tabulka MK.PM.2)

Provedení	Barva	Kód
termočlánek typu „N“	růžová	MTCK-PMIFB-N
termočlánek typu „K“	zelená	MTCK-PMIFB-K
termočlánek typu „J“	černá	MTCK-PMIFB-J
termočlánek typu „T“	hnědá	MTCK-PMIFB-T
termočlánek typu „R“ a „S“	oranžová	MTCK-PMIFB-S
termočlánek typu „B“	šedá	MTCK-PMIFB-B
odporový teploměr - Cu vodiče	bílá	MTCK-PMIFB-Cu

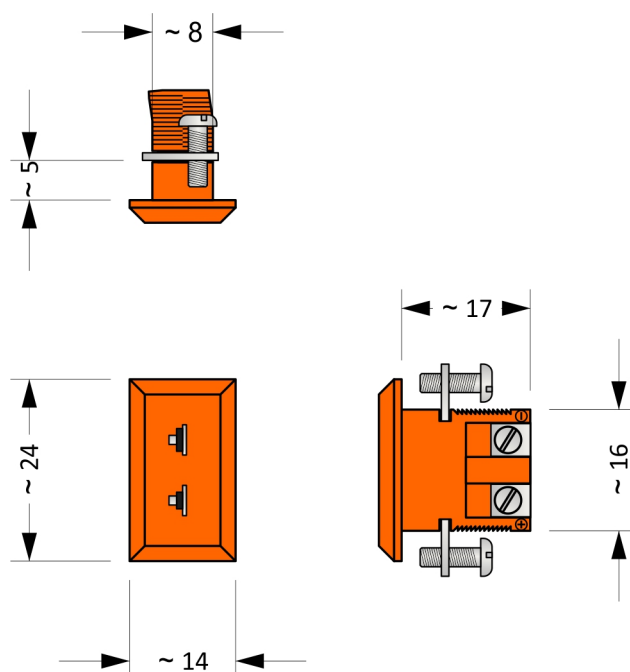

Obrázek MK.PM.1: zásuvka MTCK-PMIFB-J

Standardní panelové zásuvky se třemi piny (Tabulka MK.PS1.1)

Max. teplota okolí	+220 °C
Max. tloušťka panelu	3,0 mm
Výřez do panelu	12,9 x 36,6 mm
Max. průměr připojeného kabelu	8,0 mm
Max. průměr připojených vodičů	1,6 mm
Materiál pouzdra	plast

Provedení MTCK-PSITL (Tabulka MK.PS1.2)

Provedení	Barva	Kód
odporový teploměr - Cu vodiče	bílá	MTCK-PSITL-Cu

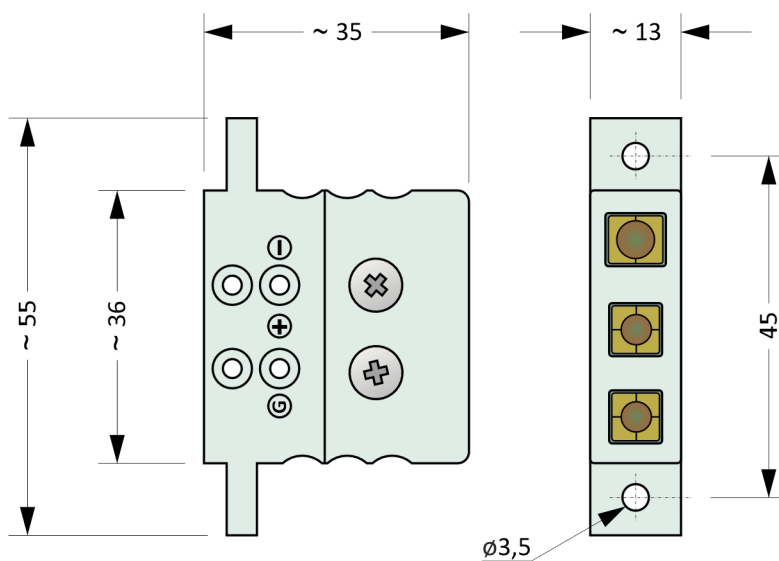

Obrázek MK.PS1.1: zásuvka MTCK-PSITL-CU

Miniaturní panelové zásuvky se třemi piny (Tabulka MK.PM1.1)

Max. teplota okolí	+220 °C
Max. tloušťka panelu	3,0 mm
Výřez do panelu	8,1 x 24 mm
Max. průměr připojeného kabelu	4,5 mm
Max. průměr připojených vodičů	0,6 mm
Materiál pouzdra	plast

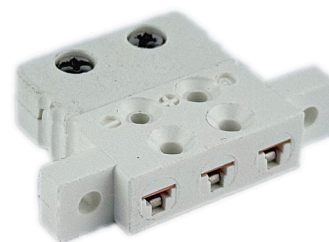
Provedení MTCK-PMITL (Tabulka MK.PM1.2)

Provedení	Barva	Kód
odporový teploměr - Cu vodiče	bílá	MTCK-PMITL-Cu

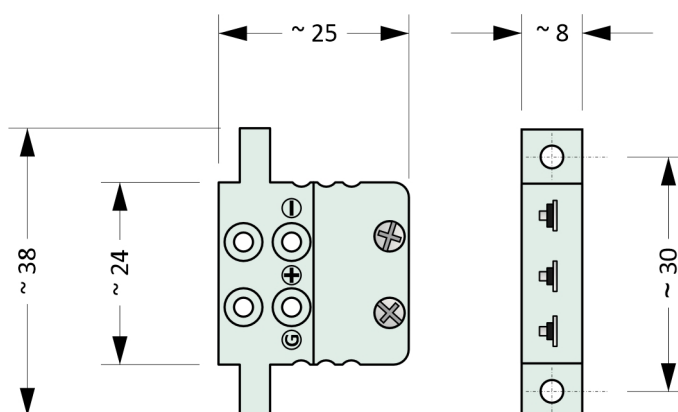

Obrázek MK.PM1.1: zásuvka MTCK-PMITL-CU

Příslušenství konektorů

Příslušenství konektorů slouží pro robustnější uchycení snímačů (kabelových nebo plášťových) ke konektoru.

Kabelové držáky (Tabulka MK.1)

Typ konektoru	Kód
MTCK-S, MTCK-LS, MTCK-HS a MTCK-3S	MTCK-S-D
MTCK-CS	MTCK-CS-D
MTCK-DS	MTCK-DS-D
MTCK-M, MTCK-HM a MTCK-3M	MTCK-M-D
MTCK-CM	MTCK-CM-D
MTCK-DM	MTCK-DM-D



Kabelové gumičky (Tabulka MK.2)

Typ konektoru	Max. Průměr kabelu	Kód
MTCK-S, MTCK-LS, MTCK-HS, MTCK-CS, MTCK-3S a MTCK-DS	< 2,5 mm	MTCK-DS-N25
	< 4,5 mm	MTCK-DS-N45
MTCK-M, MTCK-HM, MTCK-CM, MTCK-3M a MTCK-DM	< 1,5 mm	MTCK-DM-N15
	< 3,0 mm	MTCK-DM-N30



Fixační vložky konektorů (Tabulka MK.3)

Typ konektoru	Průměr stonku snímače	Kód
MTCK-S, MTCK-LS, MTCK-HS, MTCK-CS, MTCK-3S a MTCK-DS	1,5 mm	MTCK-SDBI-15
	2,0 mm	MTCK-SDBI-20
	3,0 mm	MTCK-SDBI-30
	4,5 mm	MTCK-SDBI-45
	6,0 mm	MTCK-SDBI-60
MTCK-M, MTCK-HM, MTCK-CM, MTCK-3M a MTCK-DM	1,0 mm	MTCK-MDBI-10
	1,5 mm	MTCK-MDBI-15
	2,0 mm	MTCK-MDBI-20
	3,0 mm	MTCK-MDBI-30



Prázdná strana